

Kunde / Objekt: \_\_\_\_\_ Ausmass-Blatt Nr: \_\_\_\_\_

Offerte / Auftrag Nr: \_\_\_\_\_ BKP: \_\_\_\_\_ Datum Ausmass: \_\_\_\_\_

Ausmassvermerk: (Installateur, gemessen von / bis): \_\_\_\_\_

Ausmass komplett erfasst? ja nein, es fehlen noch: \_\_\_\_\_

Material: Cu matt-plus Cr-Ni Unigox Ti-Zn Alu Fe ver \_\_\_\_\_

351 370 Deckstreifen und Abdeckungen, Kupferblech blank 0,60 mm, Hersteller neutral 351.370 Deckstreifen und Abdeckungen

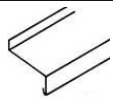
|   |             |
|---|-------------|
| Gesimsabdeckung, bis viermal abgekantet, einseitig eingehängt  |             |
| <b>373.</b>   |             |
| 111   | Abw. 200 mm |
| 112   | Abw. 250 mm |
| 113   | Abw. 330 mm |
| 114   | Abw. 400 mm |
| 115   | Abw. 500 mm |
| 116   | Abw. 600 mm |
| 117   | Abw. 670 mm |

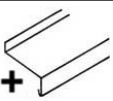
|   |                |
|---|----------------|
| Gesimsabdeckung, bis viermal abgekantet, einseitig eingehängt, Blech 1 Stufe dicker  |                |
| <b>373.</b>   |                |
| 211   | zu Abw. 200 mm |
| 212   | zu Abw. 250 mm |
| 213   | zu Abw. 330 mm |
| 214   | zu Abw. 400 mm |
| 215   | zu Abw. 500 mm |
| 216   | zu Abw. 600 mm |
| 217   | zu Abw. 670 mm |

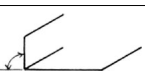
|   |                       |
|---|-----------------------|
| Zusätzliches Bearbeiten  |                       |
| <b>374.</b>   |                       |
| Ausmass: zusätzliche Kanten x Länge   |                       |
| 111   | zusätzliches Abkanten |

|   |                          |
|---|--------------------------|
| Zusätzliches Bearbeiten  |                          |
| <b>374.</b>   |                          |
| Ausmass: m1   |                          |
| 112   | Blech schräg zuschneiden |

|   |                    |
|---|--------------------|
| Zusätzliches Bearbeiten  |                    |
| <b>374.</b>   |                    |
| Ausmass: Anzahl Rundungen x Länge   |                    |
| 113   | rundformen bis 90° |

|  |             |
|--|-------------|
| Einhängestreifen aus verzinktem und lackiertem Stahlblech 0,87 mm, bis zweimal abgekantet, auf Beton, Mauerwerk oder Stahl befestigt  |             |
| <b>373.</b>  |             |
| 311  | Abw. 125 mm |
| 312  | Abw. 165 mm |
| 313  | Abw. 200 mm |
| 314  | Abw. 250 mm |
| 315  | Abw. 330 mm |

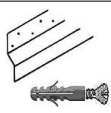
|   |             |
|---|-------------|
| Einhängestreifen aus verzinktem und lackiertem Stahlblech 0,87 mm, bis zweimal abgekantet, auf Beton, Mauerwerk oder Stahl befestigt  |             |
| <b>373.</b>   |             |
| 321   | Abw. 125 mm |
| 322   | Abw. 165 mm |
| 323   | Abw. 200 mm |
| 324   | Abw. 250 mm |
| 325   | Abw. 330 mm |

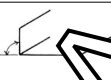
|   |  |
|---|--|
| Einhängestreifen zusätzlich abkanten  |  |
| <b>373.</b>   |  |
| Ausmass: zusätzliche Kanten x Länge   |  |
| 331   |  |

|   |   |
|---|---|
| Abdichten gegen aufsteigendes Wasser  |   |
| <b>373.</b>   |   |
| 341   | mit imprägnierten Schaumstoffdichtungsband oder Fundichtstoff und Transpach |

|  |                    |
|--|--------------------|
| Bitumenhaltige Trennlage  |                    |
| <b>373.</b>  |                    |
| Ausmass: bis 500 mm per m1, über 500 mm per m2   |                    |
| 411  | Breite -200 mm     |
| 412  | Breite 250 mm      |
| 413  | Breite 330 mm      |
| 414  | Breite 400 mm      |
| 415  | Breite 500 mm      |
| 421  | Breite über 500 mm |

|  |                    |
|--|--------------------|
| Bitumenhaltige Trennlage  |                    |
| <b>373.</b>  |                    |
| Ausmass: bis 500 mm per m1, über 500 mm per m2   |                    |
| 431  | Breite -200 mm     |
| 432  | Breite 250 mm      |
| 433  | Breite 330 mm      |
| 434  | Breite 400 mm      |
| 435  | Breite 500 mm      |
| 441  | Breite über 500 mm |

|   |                       |
|---|-----------------------|
| Trennlage befestigen  |                       |
| <b>373.</b>   |                       |
| Ausmass: m2   |                       |
| 461   | mit Sturmeisen        |
| 462   | vollflächig aufkleben |
| 463   | Überlappung verkleben |

|   |                       |
|---|-----------------------|
| Blech schützen  |                       |
| <b>374.</b>   |                       |
| Ausmass: m2   |                       |
| 121   | Schutzfolie aufkleben |
| 122   | Schutzfolie entfernen |

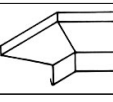
|  |                |
|--|----------------|
| Gehrung gesteckt und gedichtet  |                |
| <b>374.</b>  |                |
| 211  | zu Abw. 200 mm |
| 212  | zu Abw. 250 mm |
| 213  | zu Abw. 330 mm |
| 214  | zu Abw. 400 mm |
| 215  | zu Abw. 500 mm |
| 216  | zu Abw. 600 mm |
| 217  | zu Abw. 670 mm |

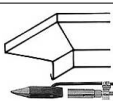
|  |                |
|--|----------------|
| Gehrung dicht ausgeführt  |                |
| <b>374.</b>  |                |
| 221  | zu Abw. 200 mm |
| 222  | zu Abw. 250 mm |
| 223  | zu Abw. 330 mm |
| 224  | zu Abw. 400 mm |
| 225  | zu Abw. 500 mm |
| 226  | zu Abw. 600 mm |
| 227  | zu Abw. 670 mm |

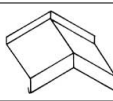
|   |                |
|---|----------------|
| Firstgehrung  |                |
| <b>374.</b>   |                |
| 231   | zu Abw. 200 mm |
| 232   | zu Abw. 250 mm |
| 233   | zu Abw. 330 mm |
| 234   | zu Abw. 400 mm |
| 235   | zu Abw. 500 mm |
| 236   | zu Abw. 600 mm |
| 237   | zu Abw. 670 mm |

|   |                |
|---|----------------|
| Abschluss angeschnitten  |                |
| <b>374.</b>   |                |
| 311   | zu Abw. 200 mm |
| 312   | zu Abw. 250 mm |
| 313   | zu Abw. 330 mm |
| 314   | zu Abw. 400 mm |
| 315   | zu Abw. 500 mm |
| 316   | zu Abw. 600 mm |
| 317   | zu Abw. 670 mm |

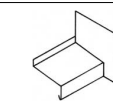
|   |                |
|---|----------------|
| Abschlussboden gerade  |                |
| <b>374.</b>   |                |
| 321   | zu Abw. 200 mm |
| 322   | zu Abw. 250 mm |
| 323   | zu Abw. 330 mm |
| 324   | zu Abw. 400 mm |
| 325   | zu Abw. 500 mm |
| 326   | zu Abw. 600 mm |
| 327   | zu Abw. 670 mm |

Verwendung für: Musterfirma 3603 Thun welche das Produkt käuflich erworben haben, siehe AGB

